

Аксессуары

Функции контактов

Индикация и функции ручки

- Ручка точно показывает положение контактов. В случае, если контакты спаялись, ручка не доходя до положения OFF остается между метками ВКЛ. (ON) и ВЫКЛ. (OFF), удерживая дверцу в заблокированном состоянии.
- При проверке рубильника с предохранителями в положении тест дополнительные контакты меняют положение. Основные силовые контакты остаются в разомкнутом состоянии.

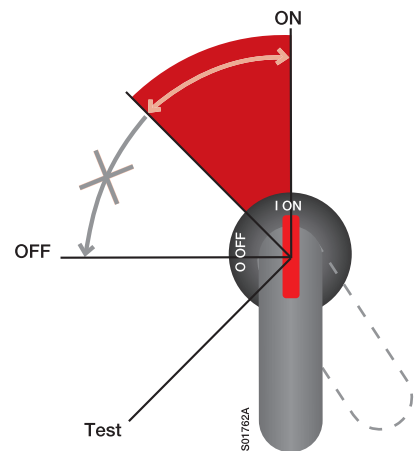

Функции ВКЛ, ОТКЛ дополнительных и основных силовых контактов

Функции ВКЛ. и ОТКЛ. главных и дополнительных контактов

Позиции дополнительных и тестовых индикационных контактов

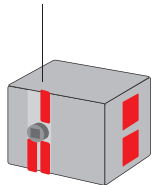

Главные контакты
НО дополнительный контакт
НО дополнительный контакт

НО дополнительный контакт
НЗ дополнительный контакт

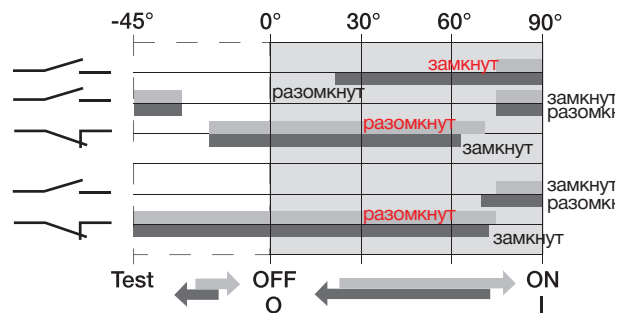

Функции ВКЛ и ОТКЛ главных и дополнительных контактов

OS mini

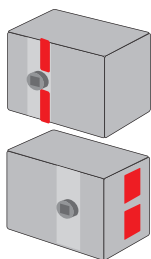

OA4B1C
OA4B1C

OA1G10
OA3G01

Главные контакты
НО дополнительный контакт
НЗ дополнительный контакт

НО дополнительный контакт
НЗ дополнительный контакт

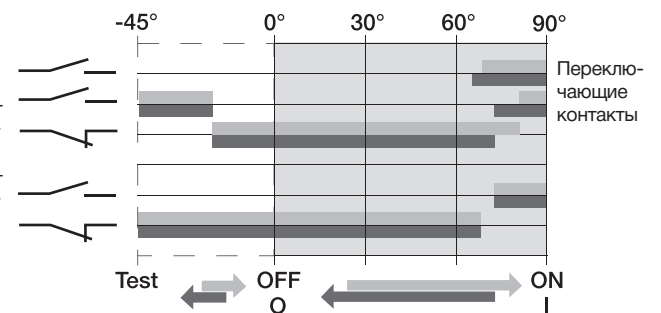

OS Mini

MCB-10
+ OESAZX 169 1 NO
MCB-01
+ OESAZX 169 1 NC

Главные контакты
НО дополнительный контакт
НЗ дополнительный контакт

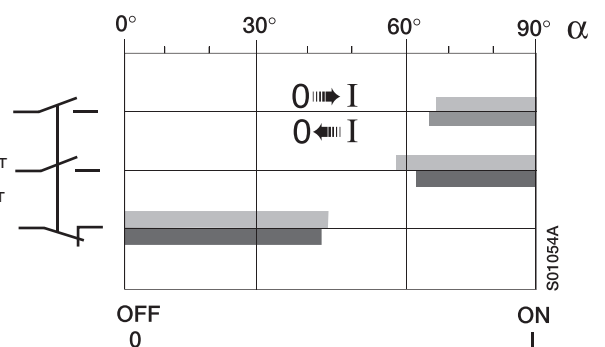

Рубильники с предохранителями

Диаграммы работы контактов

Функции ВКЛ и ОТКЛ главных и дополнительных контактов
OS32G...1250

	Конфигурация контакта
OA1G10	1NO
OA3G01	1NC

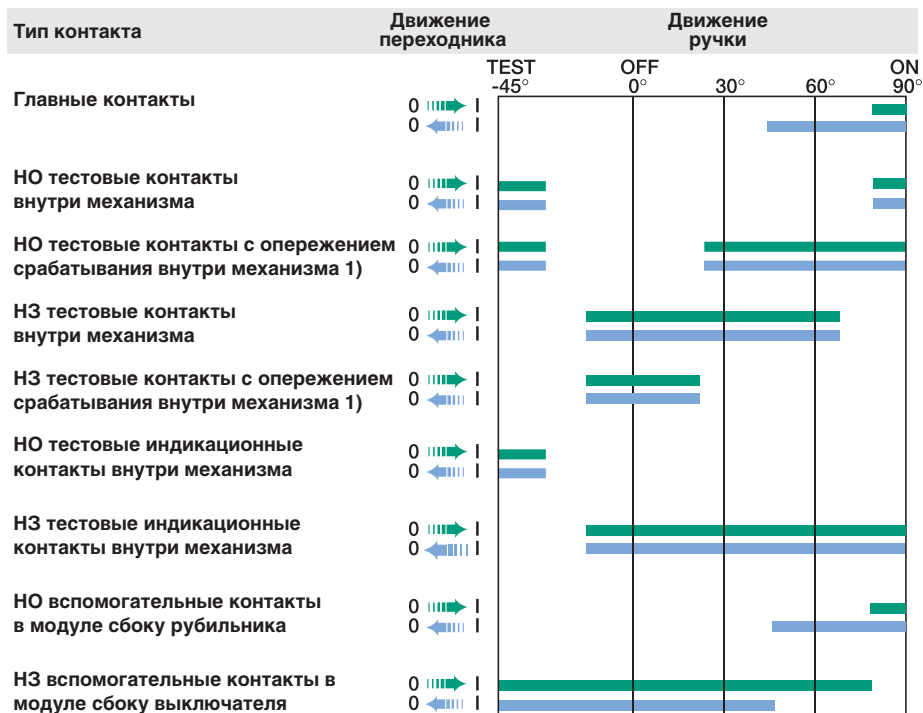

1) только для OS1200...1250

Монитор контроля состояния предохранителей

Габаритные размеры

Функции контактов

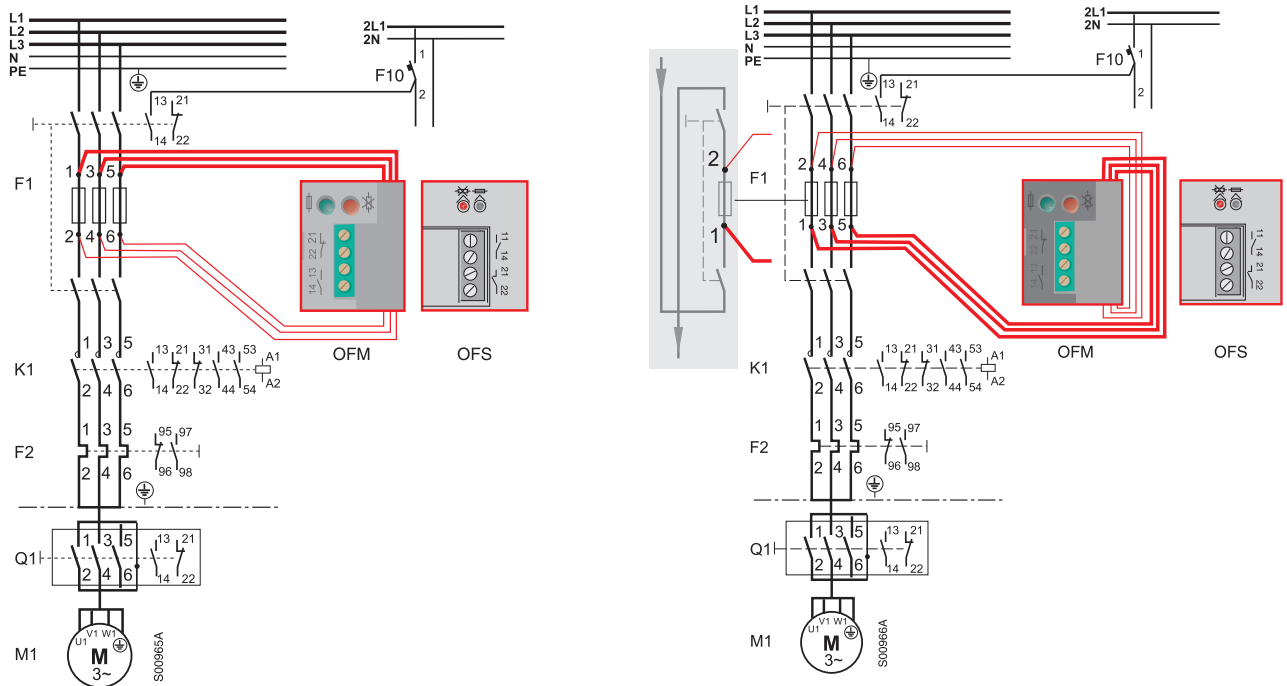

Габаритные размеры (мм)

OFM

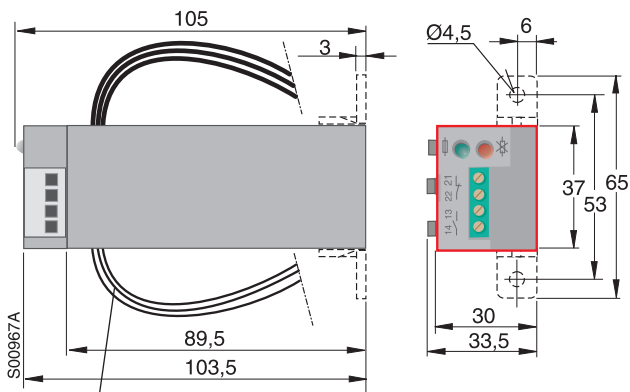

Длина проводов 0.6 м
(Могут быть отрезаны до нужного размера).

OFS

