









Компоненты пультов	Высота, мм	Ширина, мм				Глубина, мм
		600	800	1200	1600	
<b>Верхняя часть</b>						
	560	–	MCS 56.80.24 U	MCS 56.120.24 U	MCS 56.160.24 U	240
<b>Панель концевая средней части</b>						
	19	–	R 80.24 C	R 120.24 C	R 160.24 C	245
<b>Средняя часть</b>						
	200	–	MCS 20.80.81 D	MCS 20.120.81 D	MCS 20.160.81 D	815
	200	–	MCS 20.80.90 DK	–	MCS 20.160.90 DK	900
	270	MCS 27.60.49 D	MCS 27.80.49 D	MCS 27.120.49 D	–	495
<b>Панель концевая нижней части</b>						
	28	R 60.40 C	R 80.40 C	R 120.40 C	R 160.40 C	400
	28	–	R 80.50 C	R 120.50 C	R 160.50 C	500
<b>Нижняя часть</b>						
	650	MCS 65.60.40 B	MCS 65.80.40 B	MCD 65.120.40 B	MCD 65.160.40 B	400
	650	–	MCS 65.80.50 B	MCD 65.120.50 B	MCD 65.160.50 B	500
<b>Передние и задние элементы цоколя</b>						
	100	ZA 60.00	ZA 80.00	ZA 120.00	ZA 160.00	400 500
<b>Боковые элементы цоколя</b>						
	100	ZA 00.40				400
	100	ZA 00.50				500

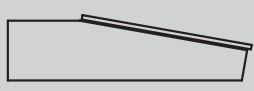
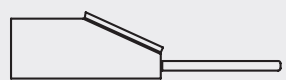
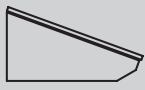

1 – панель управления с монтажной стойкой

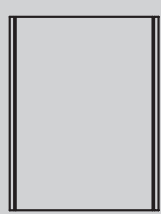
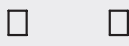
2 – для нижней части шириной 500 мм  
применять концевую панель R XX.50 C

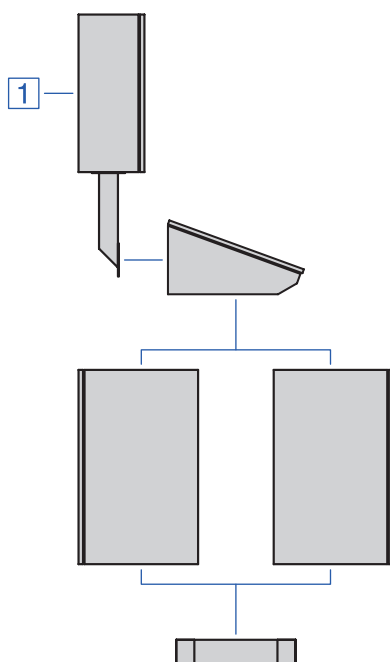
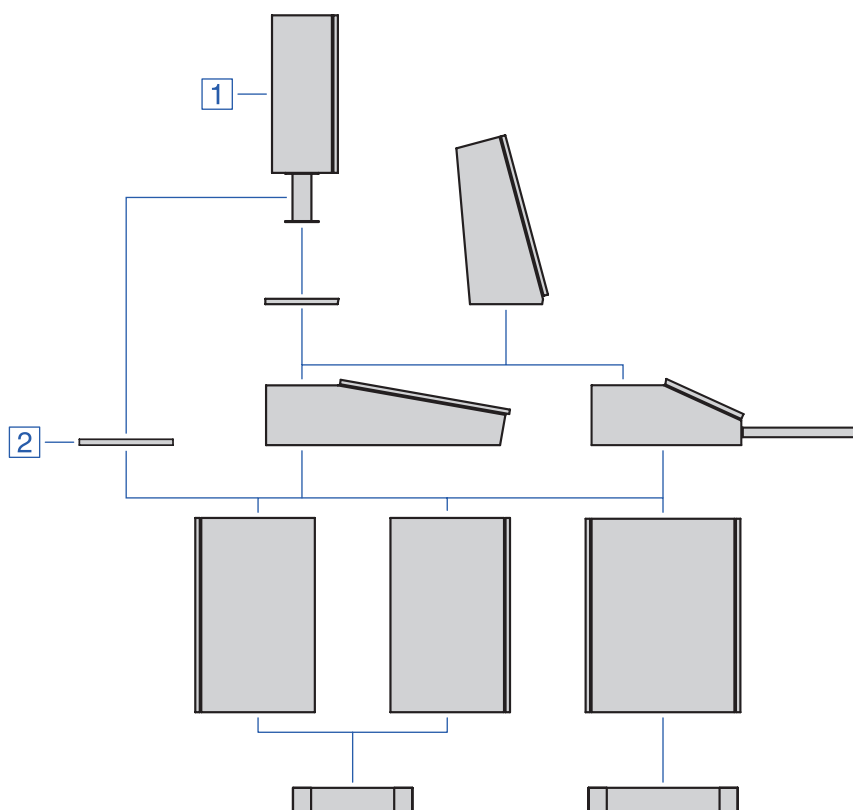
**Внимание!** Пульты поставляются в собранном виде.