

МОНТАЖНЫЕ КОМПЛЕКТУЮЩИЕ КОРПУСОВ LC2

СТЕНКИ БОКОВЫЕ ШКАФОВ LC2

Комплект стенок боковых для корпусов линейных шкафов LC2 из листовой стали толщиной 1,4 мм с ППУ уплотнением, болтами заземления М8 включает в себя:

- стенки боковые - 2 шт.,
- крепёж - 1 комплект,
- кронштейн для навески - 2 шт.

Цвет: серый

RAL 7035

Обеспечивают степень защиты IP55.

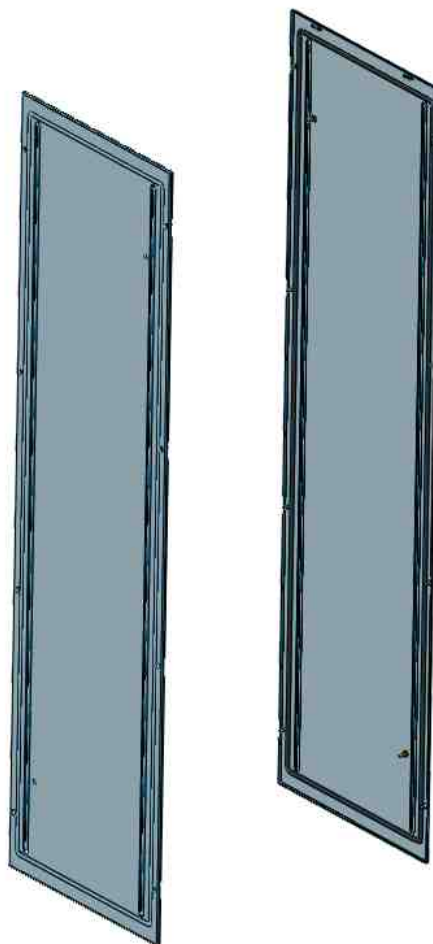

Наименование	Артикул	Размеры шкафа, мм	Количество в комплекте
Комплект боковых стенок		В x Г	
LC2 120.50	U8012120502	1200 x 500	2
LC2 140.50	U8012140502	1400 x 500	2
LC2 160.40	U8012160402	1600 x 400	2
LC2 160.50	U8012160502	1600 x 500	2
LC2 180.40	U8012180402	1800 x 400	2
LC2 180.50	U8012180502	1800 x 500	2
LC2 180.60	U8012180602	1800 x 600	2
LC2 200.40	U8012200402	2000 x 400	2
LC2 200.50	U8012200502	2000 x 500	2
LC2 200.60	U8012200602	2000 x 600	2
LC2 200.80	U8012200802	2000 x 800	2
LC2 220.60	U8012220602	2200 x 600	2
LC2 220.80	U8012220802	2200 x 800	2

МОНТАЖНЫЕ КОМПЛЕКТУЮЩИЕ КОРПУСОВ LC2

ЦОКОЛЬ ЛИНЕЙНОГО ШКАФА LC2



Цоколь для шкафов LC2 является сборным изделием и поставляется отдельными комплектами:

1. Комплект передней и задней панелей цоколя с угловыми элементами.
2. Комплект боковых панелей (при необходимости).

КОМПЛЕКТ ПЕРЕДНЕЙ И ЗАДНЕЙ ПАНЕЛЕЙ



Состав комплекта:

- панель передняя и задняя - 2 шт.
- угловые элементы - 4 шт.
- крепёж - 1 комплект.

Материал: панели - листовая сталь 1,2 мм; угловые элементы - листовая сталь 3,0 мм.

Цвет: RAL 7021.

Высота панелей цоколя 100 мм.

Наименование	Артикул	Ширина шкафа, мм	Количество в комплекте
Элементы передний и задний цоколя			
LC2 60.00	U1362601010	600	2
LC2 80.00	U1362801010	800	2
LC2 100.00	U1362101010	1000	2
LC2 120.00	U1362121010	1200	2

КОМПЛЕКТ БОКОВЫХ ПАНЕЛЕЙ



Состав комплекта:

- панель боковая левая и правая - 2 шт.
- крепёж - 1 комплект.

Материал: панели - листовая сталь 1,2 мм.

Цвет: RAL 7021.

Высота панелей цоколя 100 мм.

Наименование	Артикул	Глубина шкафа, мм	Количество в комплекте
Элементы боковые цоколя			
LC2 00.40	U1364400210	400	2
LC2 00.50	U1364500210	500	2
LC2 00.60	U1364600210	600	2
LC2 00.80	U1364800210	800	2

МОНТАЖНЫЕ КОМПЛЕКТУЮЩИЕ КОРПУСОВ LC2

КОМПЛЕКТ УСИЛИТЕЛЕЙ ДЛЯ СЕЙСМОСТОЙКИХ ШКАФОВ LC2

Комплект предназначен для сборки шкафов серии LC2, позволяющий сохранить заявленные параметры при сейсмическом воздействии 9 баллов по шкале MSK-64 включительно, при уровне установки над нулевой отметкой до 70 м, в соответствии с требованиями ГОСТ 30546.1-98. Комплект реализуется отдельно и применим для стандартных корпусов линейных шкафов LC2.

Внимание! Данный комплект использовать совместно с сейсмостойким цоколем.

СХЕМА СЕЙСМОСТОЙКОГО КОМПЛЕКТА

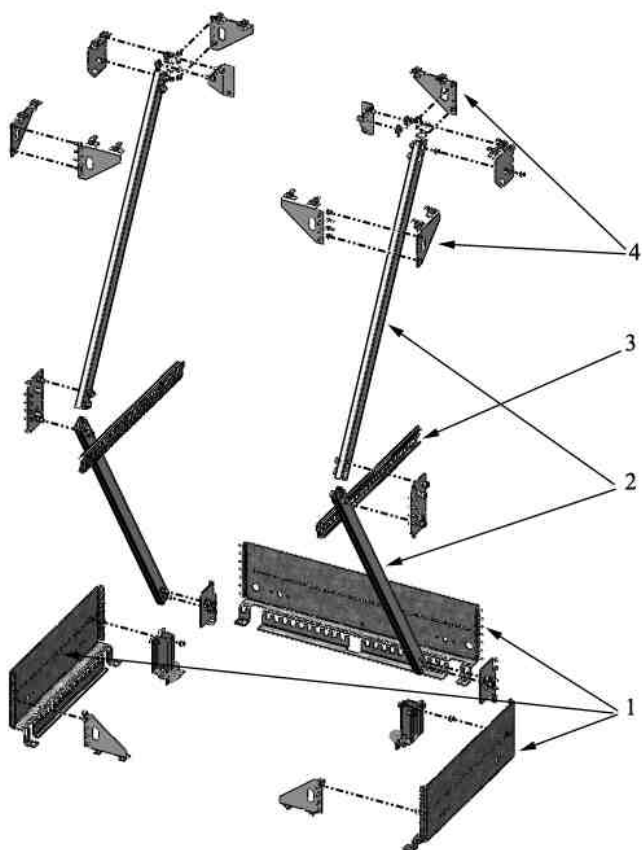

Состав комплекта:

1 - нижние панельные усилители по боковым и задней стенке - 3 шт.

2 - боковые диагональные усилительные растяжки - 4 шт.

3 - боковые горизонтальные усилительные профили - 2 шт.

4 - угловые усилительные кронштейны - 8 шт.

Крепёжный набор - 1 комплект.

Материал: оцинкованная листовая сталь.

Наименование	Артикул	Размеры шкафа, мм
Комплект усилителей для сейсмоопасных зон		ВхШхГ
LC2 200.80.60	U8011208060	2000x800x600
LC2 200.100.60	U8011201060	2000x1000x600

МОНТАЖНЫЕ КОМПЛЕКТУЮЩИЕ КОРПУСОВ LC2

ЦОКОЛЬ ДЛЯ СЕЙСМОСТОЙКОГО ШКАФА LC2

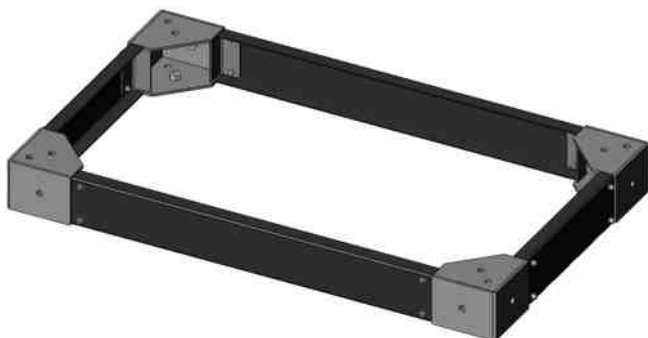

Цоколь сейсмостойкий для шкафов LC2 является сборным изделием и поставляется в собранном виде.

Обеспечивает стойкость при сейсмическом воздействии 9 баллов по шкале MSK-64 включительно, при уровне установки над нулевой отметкой до 70 м, в соответствии с требованиями ГОСТ 30546.1-98.

Материал:

панели передняя, задняя и боковые - окрашенная листовая сталь 3,0 мм;

угловые элементы - окрашенная листовая сталь 5,0 мм.

Цвет: RAL 7021.

Высота цоколя 100 мм.

Наименование	Артикул	Размеры шкафа, мм
Цоколь сейсмостойкий		ШхГ
LC2 10.80.60	U1361806001	800x600
LC2 10.100.60	U1361106001	1000x600

КОМПЛЕКТ ЗАЗЕМЛЕНИЯ

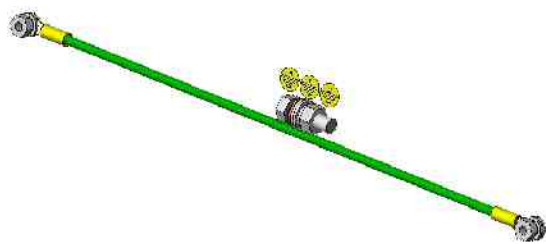

Комплект заземления применяется для заземления между дверкой и корпусом UC2 и обеспечения заземления монтажной панели.

Сечение провода 4,0 мм.кв.

Кабельные наконечники М6 - М6.

Болт заземления М8.

Наименование	Артикул
Комплект заземления	U8012201004

ПРОВОДА ЗАЗЕМЛЕНИЯ

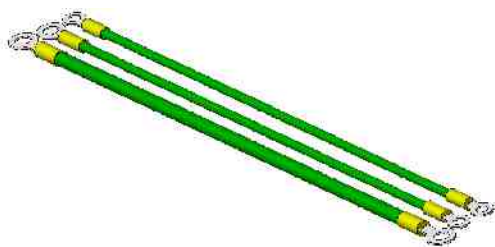

Провода заземления применяются для заземления токопроводящих элементов корпусов UC2. Длина проводов 300 мм.

Наименование	Артикул
Провод заземления	
4-М6-М6	U8015300406
4-М6-М8	U8015300408
10-М8-М8	U8015301008

МОНТАЖНЫЕ КОМПЛЕКТУЮЩИЕ КОРПУСОВ LC2

КОМПЛЕКТ ПРОСТАВОК

Комплект проставок M12 используется для установки и регулирования высоты потолочной панели в шкафах LC2.

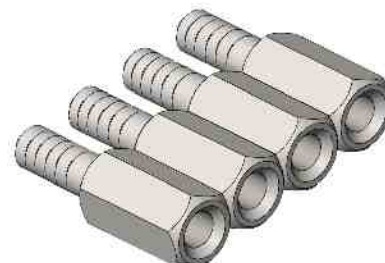

Наименование	Артикул	Количество в комплекте
Комплект проставок		
M12x25	U8016251212	4
M12x50	U8016501212	4

КОМПЛЕКТЫ ПЛАСТИН ТРАНСПОРТИРОВОЧНЫХ И СОЕДИНИТЕЛЬНЫХ ДЛЯ ШКАФОВ LC2

Комплект транспортировочный применяется для осуществления соединения двух и более линейных шкафов LC2 с последующим их транспортированием на место монтажа.

Состоит из двух уголков, четырёх пластин и четырёх кронштейнов, комплекта крепёжного, ленты уплотнительной.

Комплект соединительный применяется для осуществления соединения двух и более линейных шкафов LC2 на месте монтажа.

Состоит из восьми крепёжных пластин, комплекта крепёжного, ленты уплотнительной.

Материал: пластины, уголки - оцинкованная сталь, кронштейны окрашенная сталь, уплотнительная лента - материал EPDM, самоклеящееся основание.

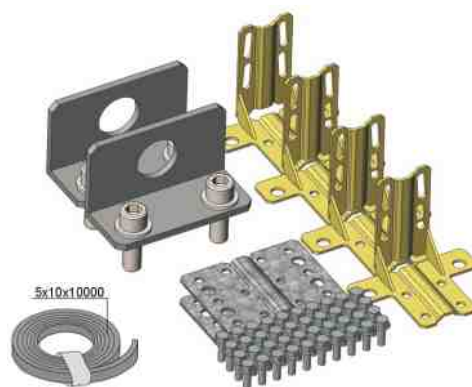

Комплект транспортировочный

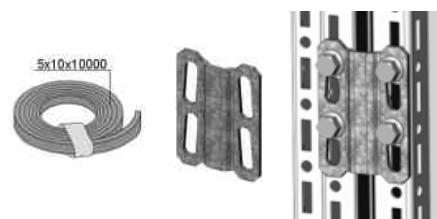

Комплект соединительный

Наименование	Артикул
Комплект пластин LC2	
транспортировочных	U0901152002
соединительных	U0902202003

МОНТАЖНЫЕ КОМПЛЕКТУЮЩИЕ КОРПУСОВ LC2

С-ОБРАЗНЫЕ ПЛАНКИ НА МОНТАЖНУЮ ПАНЕЛЬ



С-образные планки применяются для возможности крепежа на них кабельных зажимов, различного размера, с последующей фиксацией оболочек кабельно-проводниковых изделий. С-образные планки на МП монтируются на монтажную панель.

Материал: оцинкованная листовая сталь, толщина 2,0 мм.

Наименование	Артикул	Ширина шкафа, мм	Количество в комплекте
Комплект С-образных планок на МП			
LC2 00.60	U0257603820	600	4
LC2 00.80	U0257803820	800	4
LC2 00.100	U0257103820	1000	4
LC2 00.120	U0257123820	1200	4

УГОЛОК МОНТАЖНЫЙ



Уголок монтажный применяется для возможности крепежа на нём кабельных зажимов для уголков, различного размера, с последующей фиксацией оболочек кабельно-проводниковых изделий.

Уголок монтируется на раму основания корпуса.

Материал: оцинкованная листовая сталь, толщина 2,0 мм.

Наименование	Артикул	Размеры шкафа, мм
Уголок монтажный шкафов LC2		Ш
	U0258404620	400
	U0258504620	500
	U0258604620	600
	U0258804620	800

МОНТАЖНЫЕ КОМПЛЕКТУЮЩИЕ КОРПУСОВ LC2

С-ОБРАЗНЫЕ ПЛАНКИ НА КАРКАС

С-образные планки применяются для возможности крепежа на них кабельных зажимов, различного размера, с последующей фиксацией оболочек кабельно-проводниковых изделий.

С-образные планки монтируются на стойки каркаса через специальные кронштейны.

Материал: оцинкованная листовая сталь, толщина 2,0 мм.



Наименование	Артикул	Ширина (Глубина) шкафа, мм	Количество в комплекте
Комплект С-образных планок на каркас			
LC2 00.40.40	U0259403820	400	4
LC2 00.50.50	U0259503820	500	4
LC2 00.60.60	U0259603820	600	4
LC2 00.80.80	U0259803820	800	4
LC2 00.100.100	U0259103820	1000	4
LC2 00.120.120	U0259123820	1200	4

С-ОБРАЗНЫЕ ПЛАНКИ НА ОСНОВАНИЕ

С-образные применяются для возможности крепежа на них кабельных зажимов, различного размера, с последующей фиксацией оболочек кабельно-проводниковых изделий.

С-образные планки монтируются на основание рамы через специальные кронштейны.

Материал: оцинкованная листовая сталь, толщина 2,0 мм.



Наименование	Артикул	Ширина (Глубина) шкафа, мм	Количество в комплекте
Комплект С-образных планок на основание			
LC2 00.40.40	U0621403820	400	4
LC2 00.50.50	U0621503820	500	4
LC2 00.60.60	U0621603820	600	4
LC2 00.80.80	U0621803820	800	4
LC2 00.100.100	U0621103820	1000	4
LC2 00.120.120	U0621123820	1200	4

МОНТАЖНЫЕ КОМПЛЕКТУЮЩИЕ КОРПУСОВ LC2

СТОЙКА ВЕРТИКАЛЬНАЯ МОНТАЖНАЯ ШКАФОВ LC2

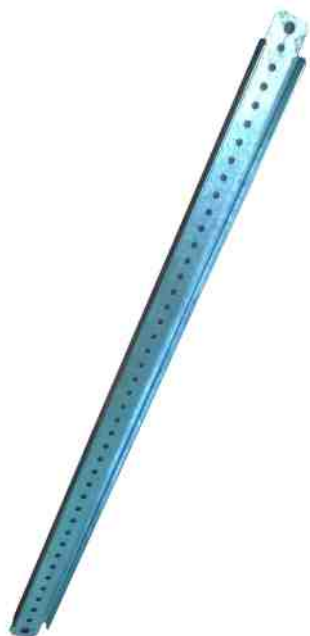

Стойка вертикальная монтажная применяется в шкафах линейных LC2 для возможности установки оборудования или крепления кабельных комплектующих.

В комплект поставки входит необходимый крепёж.

Материал: оцинкованная листовая сталь, толщина 2,0 мм.

Наименование	Артикул	Размеры шкафа, мм
Стойка вертикальная монтажная для LC2		В
	U0251180402	1800
	U0251200402	2000

РЕЙКА МОНТАЖНАЯ НА ОСНОВАНИЕ ШКАФОВ LC2



Рейка профиля рамы применяется для установки на нижних основаниях шкафов LC2 по глубине или ширине шкафа, для возможности крепления на них в последующем различного оборудования со значительными габаритно-массовыми характеристиками.

В комплект поставки входит необходимый крепёж.

Материал: оцинкованная листовая сталь, толщина 2,0 мм.

В базовой комплектации шкафов имеется две рейки профиля рамы.

Наименование	Артикул	Размеры шкафа, мм
Рейка профиля рамы монтажная для LC2		Ш (Г)
	U0256400301	400
	U0256500301	500
	U0256600301	600
	U0256800301	800
	U0256100301	1000
	U0256120301	1200

МОНТАЖНЫЕ КОМПЛЕКТУЮЩИЕ КОРПУСОВ LC2

ФАЛЬШ-ПАНЕЛИ СПЛОШНЫЕ ДЛЯ ШКАФОВ LC2

Фальш-панели сплошные предназначены для монтажа на специальные стойки или раму напольных шкафов LC2. Обеспечивают защиту от прикосновения к токоведущим частям эксплуатирующего персонала.
Материал: окрашенная листовая сталь.



Наименование	Артикул	Ширина шкафа, мм	Высота панели, мм
Фальш-панель сплошная			
LC2 05.80	U1401800502	800	50
LC2 10.80	U1401801002	800	100
LC2 15.80	U1401801502	800	150
LC2 20.80	U1401802002	800	200
LC2 30.80	U1401803002	800	300
LC2 40.80	U1401804002	800	400
LC2 45.80	U1401804502	800	450
LC2 60.80	U1401806002	800	600

РЕЙКА МОНТАЖНАЯ ВНЕШНЕЙ ДВЕРИ LC2

Применяется для монтажа на внешние глухие двери шкафов LC2 в качестве горизонтальных направляющих для возможности крепления к ним проводников и иного шкафного оборудования.

В комплект поставки входит необходимый крепёж.

Материал: оцинкованная листовая сталь 2,0 мм.

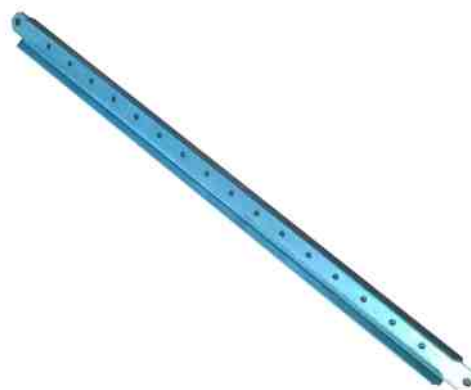

Наименование	Артикул	Ширина дверки, мм	Количество в комплекте
Комплект реек для глухой двери			
LC2 00.50	U0661502514	500	10
LC2 00.60	U0661602514	600	10
LC2 00.80	U0661802514	800	10

МОНТАЖНЫЕ КОМПЛЕКТУЮЩИЕ КОРПУСОВ LC2

СТОЙКА МОНТАЖНАЯ ДЛЯ КРЕПЛЕНИЯ ФАЛЬШ-ПАНЕЛЕЙ



Комплект стоек монтажных применяется в шкафах линейных LC2 для возможности крепления дин-реек, фальш-панелей и другого монтажного оборудования. Дополнительно обеспечивает боковую защиту от прикосновения.

В комплект поставки входит необходимый крепёж.

Материал: окрашенная листовая сталь, толщина 2,0 мм.

Наименование	Артикул	Высота шкафа, мм	Количество в комплекте
Комплект стоек для крепления фальш-панелей			
LC2 160.00	U0671165040	1600	2
LC2 180.00	U0671185040	1800	2
LC2 200.00	U0671205040	2000	2
LC2 220.00	U0671225040	2200	2

КОМПЛЕКТ ЗАЩИТЫ ОТ ПРИКОСНОВЕНИЯ В ШКАФАХ LC2



Комплект защиты от прикосновения в шкафах линейных LC2 обеспечивает ограничение доступа с верхней и нижней сторон рамы.

В комплект поставки входит необходимый крепёж.

Материал: окрашенная листовая сталь, толщина 2,0 мм.

Наименование	Артикул	Ширина шкафа, мм	Количество в комплекте
Комплект защиты от прикосновения			
LC2 00.60	U0681605020	600	2
LC2 00.80	U0681805020	800	2

МОНТАЖНЫЕ КОМПЛЕКТУЮЩИЕ КОРПУСОВ LC2

РЕЙКА ДЛЯ ВНУТРЕННЕГО МОНТАЖА В ШКАФАХ LC2

Рейка монтажная, крепится на внутренний профиль рамы монтажной, при помощи саморезов.

Предназначена для монтажа на ней облегченного навесного оборудования при помощи саморезов с шагом 12,5 мм.

Материал: оцинкованная листовая сталь, толщина 1,5 мм.



Наименование	Артикул	Ширина (Глубина) шкафа, мм	Количество в комплекте
Комплект реек ВМ			
LC2 00.40	U0252400301	400	10
LC2 00.50	U0252500301	500	10
LC2 00.60	U0252600301	600	10
LC2 00.80	U0252800301	800	10
LC2 00.100	U0252100301	1000	10
LC2 00.120	U0252120301	1200	10

ПЛАНКА ДЛЯ ВНУТРЕННЕГО МОНТАЖА В ШКАФАХ LC2

Планка монтажная, крепится на внутренний профиль рамы монтажной, при помощи зацепов планки и саморезов.

Предназначена для монтажа на ней навесного оборудования при помощи саморезов с шагом 12,5 мм, закладных гаек и винтов с шагом 25,0 мм, возможно использование зацепов.

Материал: оцинкованная листовая сталь, толщина 1,5 мм.

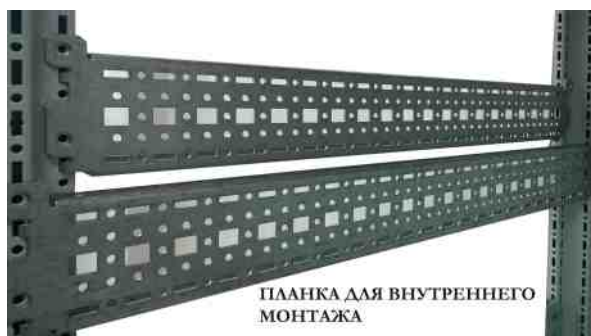

Наименование	Артикул	Ширина (Глубина) шкафа, мм	Количество в комплекте
Комплект планок ВМ 17x73			
LC2 00.40	U0254400702	400	4
LC2 00.50	U0254500702	500	4
LC2 00.60	U0254600702	600	4
LC2 00.80	U0254800702	800	4
LC2 00.100	U0254100702	1000	4
LC2 00.120	U0254120702	1200	4

МОНТАЖНЫЕ КОМПЛЕКТУЮЩИЕ КОРПУСОВ LC2

РЕЙКА ДЛЯ НАРУЖНОГО МОНТАЖА В ШКАФАХ LC2

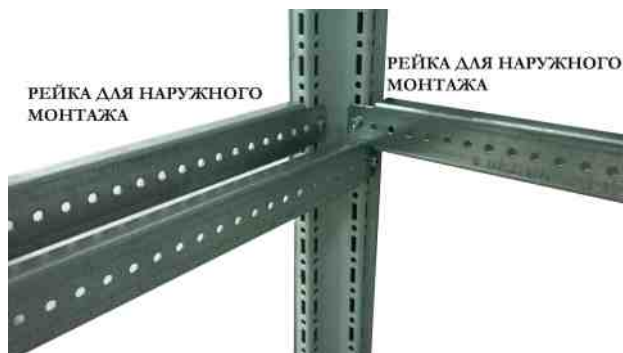

Рейка монтажная, крепится на наружный профиль рамы монтажной, при помощи саморезов.

Предназначена для монтажа на ней облегченного навесного оборудования при помощи саморезов с шагом 12,5 мм.

Материал: оцинкованная листовая сталь, толщина 1,5 мм.

Наименование	Артикул	Ширина (Глубина) шкафа, мм	Количество в комплекте
Комплект реек НМ			
LC2 00.40	U0254300301	400	4
LC2 00.50	U0254400301	500	4
LC2 00.60	U0254500301	600	4
LC2 00.80	U0254700301	800	4
LC2 00.100	U0254900301	1000	4
LC2 00.120	U0254110301	1200	4

ПЛАНКА ДЛЯ НАРУЖНОГО МОНТАЖА В ШКАФАХ LC2

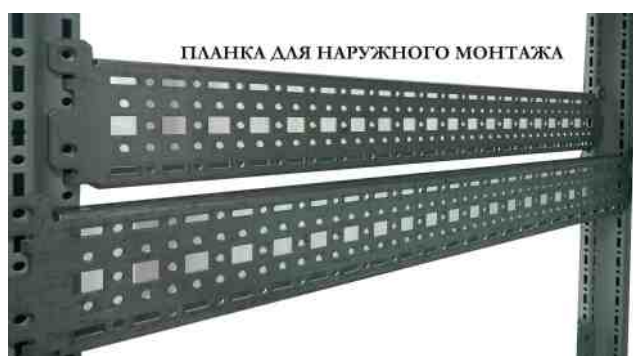

Планка монтажная, крепится на наружный профиль рамы монтажной, при помощи зацепов планки и саморезов.

Предназначена для монтажа на ней навесного оборудования при помощи саморезов с шагом 12,5 мм, закладных гаек и винтов с шагом 25,0 мм, возможно использование зацепов.

Материал: оцинкованная листовая сталь, толщина 1,5 мм.

Наименование	Артикул	Ширина (Глубина) шкафа, мм	Количество в комплекте
Комплект планок НМ 17x73			
LC2 00.40	U0255300702	400	4
LC2 00.50	U0255400702	500	4
LC2 00.60	U0255500702	600	4
LC2 00.80	U0255700702	800	4
LC2 00.100	U0255900702	1000	4
LC2 00.120	U0255110702	1200	4

МОНТАЖНЫЕ КОМПЛЕКТУЮЩИЕ КОРПУСОВ LC2

ПЛАНКА 23x73 ТИП К ДЛЯ МОНТАЖА В ШКАФАХ LC2

Планка монтажная 23x73 крепится на внутренний или наружный профиль рамы шкафов LC2, при помощи специальных комплектов крепления планок.

Предназначена для монтажа на ней оборудования по ширине или глубине шкафа LC2.

В планках монтажных тип К прямоугольные отверстия предназначены для крепления в них клетьевых гаек.

Материал: оцинкованная листовая сталь, толщина 1,5 мм.



Наименование	Артикул	Ширина (Глубина, Высота) шкафа, мм	Количество в комплекте
Комплект планок монтажных 23x73 тип К			
LC2 00.40	U0711402373	400	4
LC2 00.50	U0711502373	500	4
LC2 00.60	U0711602373	600	4
LC2 00.80	U0711802373	800	4
LC2 00.100	U0711102373	1000	4
LC2 00.120	U0711122373	1200	4
LC2 00.140	U0711142373	1400	4
LC2 00.160	U0711162373	1600	4
LC2 00.180	U0711182373	1800	4
LC2 00.200	U0711202373	2000	4
LC2 00.220	U0711222373	2200	4

МОНТАЖНЫЕ КОМПЛЕКТУЮЩИЕ КОРПУСОВ LC2

ПЛАНКА 23x48 ТИП К ДЛЯ МОНТАЖА В ШКАФАХ LC2



Планка монтажная 23x48 крепится на внутренний или наружный профиль рамы шкафов LC2, при помощи специальных комплектов крепления планок.

Предназначена для монтажа на ней оборудования по ширине или глубине шкафа LC2.

В планках монтажных тип К прямоугольные отверстия предназначены для крепления в них клетевых гаек.

Материал: оцинкованная листовая сталь, толщина 1,5 мм.

Наименование	Артикул	Ширина (Глубина, Высота) шкафа, мм	Количество в комплекте
Комплект планок монтажных 23x48 тип К			
LC2 00.40	U0741402348	400	4
LC2 00.50	U0741502348	500	4
LC2 00.60	U0741602348	600	4
LC2 00.80	U0741802348	800	4
LC2 00.100	U0741102348	1000	4
LC2 00.120	U0741122348	1200	4
LC2 00.140	U0741142348	1400	4
LC2 00.160	U0741162348	1600	4
LC2 00.180	U0741182348	1800	4
LC2 00.200	U0741202348	2000	4
LC2 00.220	U0741222348	2200	4

МОНТАЖНЫЕ КОМПЛЕКТУЮЩИЕ КОРПУСОВ LC2

ПЛАНКА 23x23 ТИП К ДЛЯ МОНТАЖА В ШКАФАХ LC2

Планка монтажная 23x23 крепится на внутренний или наружный профиль рамы шкафов LC2, при помощи специальных комплектов крепления планок.

Предназначена для монтажа на ней оборудования по ширине или глубине шкафа LC2.

В планках монтажных тип К прямоугольные отверстия предназначены для крепления в них клетьевых гаек.

Материал: оцинкованная листовая сталь, толщина 1,5 мм.



Наименование	Артикул	Ширина (Глубина, Высота) шкафа, мм	Количество в комплекте
Комплект планок монтажных 23x23 тип К			
LC2 00.40	U0751402323	400	8
LC2 00.50	U0751502323	500	8
LC2 00.60	U0751602323	600	8
LC2 00.80	U0751802323	800	8
LC2 00.100	U0751102323	1000	8
LC2 00.120	U0751122323	1200	8
LC2 00.140	U0751142323	1400	8
LC2 00.160	U0751162323	1600	8
LC2 00.180	U0751182323	1800	8
LC2 00.200	U0751202323	2000	8
LC2 00.220	U0751222323	2200	8

МОНТАЖНЫЕ КОМПЛЕКТУЮЩИЕ КОРПУСОВ LC2

ПЛАНКА 23x73 ТИП С ДЛЯ МОНТАЖА В ШКАФАХ LC2

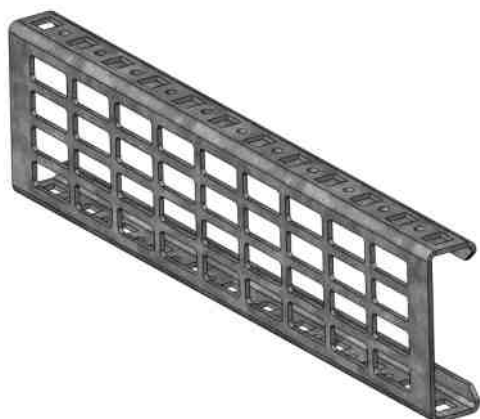

Планка монтажная 23x73 крепится на внутренний или наружный профиль рамы шкафов LC2, при помощи специальных комплектов крепления планок.

Предназначена для монтажа на ней оборудования по ширине или глубине шкафа LC2.

В планках монтажных тип С монтажные отверстия выполнены в виде сетки перфорированной с возможностью крепления на планках оборудования при помощи специальных закладных гаек.

Материал: оцинкованная листовая сталь, толщина 1,5 мм.

Наименование	Артикул	Ширина (Глубина, Высота) шкафа, мм	Количество в комплекте
Комплект планок монтажных 23x73 тип С			
LC2 00.40	U0731402373	400	4
LC2 00.50	U0731502373	500	4
LC2 00.60	U0731602373	600	4
LC2 00.80	U0731802373	800	4
LC2 00.100	U0731102373	1000	4
LC2 00.120	U0731122373	1200	4
LC2 00.140	U0731142373	1400	4
LC2 00.160	U0731162373	1600	4
LC2 00.180	U0731182373	1800	4
LC2 00.200	U0731202373	2000	4
LC2 00.220	U0731222373	2200	4

МОНТАЖНЫЕ КОМПЛЕКТУЮЩИЕ КОРПУСОВ LC2

КОМПЛЕКТ КРЕПЛЕНИЯ ПЛАНОК В ШКАФАХ LC2

Комплект крепления планок представляет собой держатели, предназначенные для возможности монтажа планок к профилям каркаса или между собой.

Крепление планки к держателю осуществляется при помощи винтов и клетьевых гаек, крепление держателя к профилю при помощи саморезов.

Материал: гальванизированная листовая сталь, толщина 2,0 мм.



Наименование	Артикул	Количество в комплекте
Комплект крепления планок LC2		
23x23	U0851502323	16
23x48	U0841502348	8
23x73	U0781802373	8

МОНТАЖНЫЕ КОМПЛЕКТУЮЩИЕ КОРПУСОВ LC2

КОМПЛЕКТ ПРОФИЛЕЙ ДЛЯ 19 ДЮЙМОВОГО ОБОРУДОВАНИЯ В ШКАФАХ LC2



Комплект профилей монтажных применяется в шкафах линейных LC2 для возможности крепления 19-ти дюймового оборудования.

Материал: оцинкованная листовая сталь, толщина 2,0 мм.

Наименование	Артикул	Высота шкафа, мм	Количество в комплекте
Комплект профилей для 19 дюймового оборудования			
LC2 24U	U0801106325	1200	2
LC2 38U	U0801166325	1800	2
LC2 42U	U0801186325	2000	2
LC2 47U	U0801206325	2200	2

КОМПЛЕКТ МОНТАЖНЫЙ ДЛЯ ПРОФИЛЕЙ 19-ТИ ДЮЙМОВОГО ОБОРУДОВАНИЯ В ШКАФАХ LC2

Комплект монтажный предназначен для крепления профилей монтажных к стойкам каркаса в шкафах линейных LC2 шириной 800 мм.

Материал: гальванизированная листовая сталь, толщина 2,0 мм.



Наименование	Артикул	Количество в комплекте
Комплект монтажный для профилей 19 дюймового оборудования LC2		
	U0811101080	4

МОНТАЖНЫЕ КОМПЛЕКТУЮЩИЕ КОРПУСОВ LC2

ПАНЕЛЬ ОСНОВАНИЯ ДЛЯ ШКАФОВ LC2

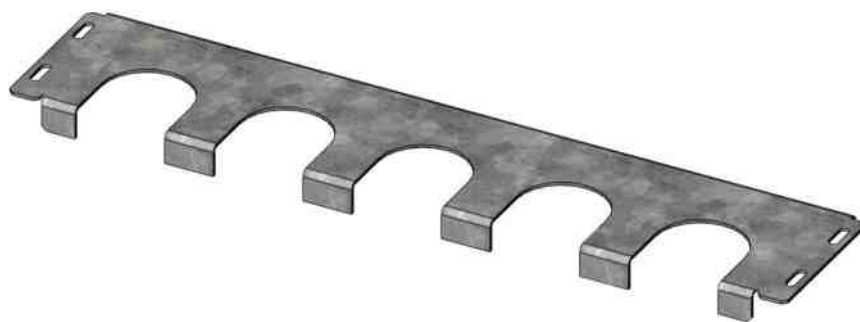

Панель основания используется для установки кабельных вводов, представленных в разделе “Кабельные комплектующие”.

Монтируется в нижней панели основания рамы.

В зависимости от размера панели возможно размещение 4, 5, 6, 8 кабельных вводов любой конфигурации.

Кабельные вводы заказываются отдельно.

В шкафы шириной 1000 и 1200 мм требуется монтаж двух панелей.

Материал: оцинкованная листовая сталь, толщина 2,0 мм.

Наименование	Артикул	Ширина шкафа, мм	Количество в комплекте
Комплект панелей кабельного ввода			
LC2 00.60	U0031471002	600	2
LC2 00.80	U0031701002	800	2
LC2 00.100	U0031901002	1000	2
LC2 00.120	U0031111002	1200	2