

Кабельная перемычка изготовлена из морозоустойчивого гибкого медного кабеля, устойчивого к ультрафиолетовому излучению

Сборка согласно VG 96927-11

### Кабель с двумя открытыми наконечниками M8/M10

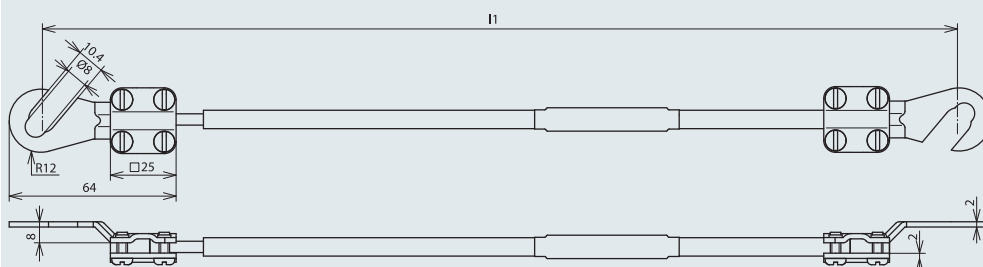

<b>Арт. №</b>	<b>410 003</b>	<b>410 005</b>	<b>410 006</b>	<b>410 010</b>	<b>410 015</b>	<b>410 020</b>
Сечение кабеля	10 мм <sup>2</sup>	10 мм <sup>2</sup>	10 мм <sup>2</sup>	10 мм <sup>2</sup>	10 мм <sup>2</sup>	10 мм <sup>2</sup>
Длина кабеля (l1)	0,35 м	0,55 м	0,65 м	1,05 м	1,55 м	2,05 м
Открытый кабельный наконечник	2xM8/M10	2xM8/M10	2xM8/M10	2xM8/M10	2xM8/M10	2xM8/M10
Цвет	черный	черный	черный	черный	черный	черный
<b>Арт. №</b>	<b>410 025</b>	<b>410 030</b>	<b>410 035</b>	<b>410 040</b>	<b>410 050</b>	<b>410 060</b>
Сечение кабеля	10 мм <sup>2</sup>	10 мм <sup>2</sup>	10 мм <sup>2</sup>	10 мм <sup>2</sup>	10 мм <sup>2</sup>	10 мм <sup>2</sup>
Длина кабеля (l1)	2,55 м	3,05 м	3,55 м	4,05 м	5,05 м	6,05 м
Открытый кабельный наконечник	2xM8/M10	2xM8/M10	2xM8/M10	2xM8/M10	2xM8/M10	2xM8/M10
Цвет	черный	черный	черный	черный	черный	черный
<b>Арт. №</b>	<b>410 070</b>	<b>410 099</b>	<b>410 140</b>	<b>410 150</b>	<b>410 199</b>	<b>410 299</b>
Сечение кабеля	10 мм <sup>2</sup>	10 мм <sup>2</sup>	10 мм <sup>2</sup>	10 мм <sup>2</sup>	10 мм <sup>2</sup>	10 мм <sup>2</sup>
Длина кабеля (l1)	7,05 м	10,0 м	14,0 м	15,0 м	20,0 м	30,0 м
Открытый кабельный наконечник	2xM8/M10	2xM8/M10	2xM8/M10	2xM8/M10	2xM8/M10	2xM8/M10
Цвет	черный	черный	черный	черный	черный	черный

### Кабель с двумя открытыми наконечниками ( 1x M8/M10 и 1x M5/M6)

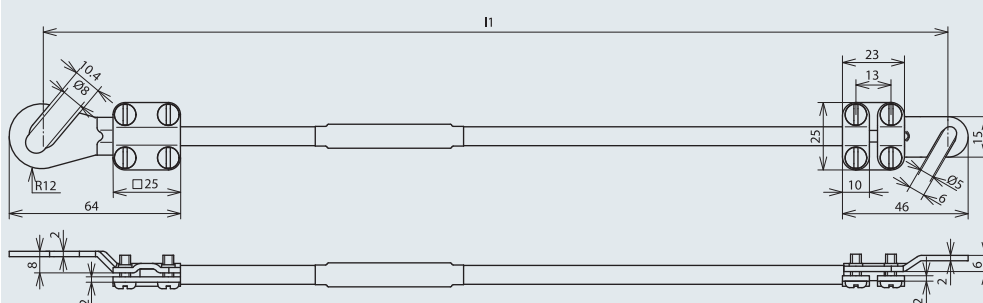

<b>Арт. №</b>	<b>410 603</b>	<b>410 605</b>	<b>410 610</b>	<b>410 615</b>	<b>410 620</b>	<b>410 625</b>	<b>410 630</b>
Сечение кабеля	10 мм <sup>2</sup>	10 мм <sup>2</sup>	10 мм <sup>2</sup>	10 мм <sup>2</sup>	10 мм <sup>2</sup>	10 мм <sup>2</sup>	10 мм <sup>2</sup>
Длина кабеля (l1)	0,35 м	0,55 м	1,05 м	1,55 м	2,05 м	2,55 м	3,05 м
Открытый кабельный наконечник	1xM8/M10	1xM8/M10	1xM8/M10	1xM8/M10	1xM8/M10	1xM8/M10	1xM8/M10
	1xM5/M6	1xM5/M6	1xM5/M6	1xM5/M6	1xM5/M6	1xM5/M6	1xM5/M6
Цвет	черный	черный	черный	черный	черный	черный	черный

## Кабель с двумя открытыми наконечниками 2x M8/M10

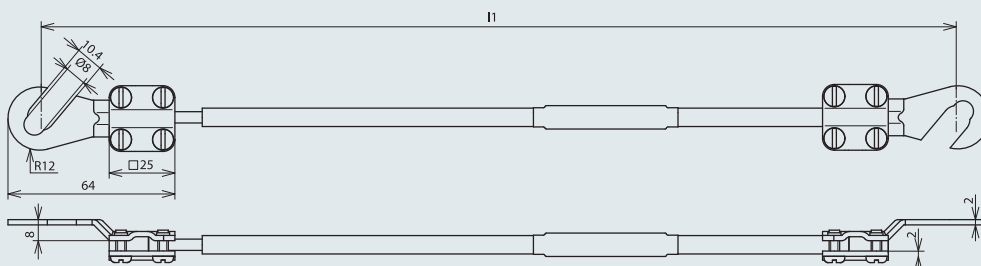

Арт. №	416 003	416 005	416 006	416 010	416 015	416 020	416 025	416 030
Сечение кабеля	16 мм <sup>2</sup>	16 мм <sup>2</sup>	16 мм <sup>2</sup>	16 мм <sup>2</sup>	16 мм <sup>2</sup>	16 мм <sup>2</sup>	16 мм <sup>2</sup>	16 мм <sup>2</sup>
Длина кабеля (l1)	0,35 м	0,55 м	0,65 м	1,05 м	1,55 м	2,05 м	2,55 м	3,05 м
Открытый кабельный наконечник	2xM8/M10	2xM8/M10	2xM8/M10	2xM8/M10	2xM8/M10	2xM8/M10	2xM8/M10	2xM8/M10
Цвет	черный	черный	черный	черный	черный	черный	черный	черный
Арт. №	416 035	416 040	416 050	416 060	416 070	416 080	416 100	
Сечение кабеля	16 мм <sup>2</sup>	16 мм <sup>2</sup>	16 мм <sup>2</sup>	16 мм <sup>2</sup>	16 мм <sup>2</sup>	16 мм <sup>2</sup>	16 мм <sup>2</sup>	16 мм <sup>2</sup>
Длина кабеля (l1)	3,55 м	4,05 м	5,05 м	6,05 м	7,05 м	8,05 м	10,05 м	
Открытый кабельный наконечник	2xM8/M10	2xM8/M10	2xM8/M10	2xM8/M10	2xM8/M10	2xM8/M10	2xM8/M10	2xM8/M10
Цвет	черный	черный	черный	черный	черный	черный	черный	черный
Арт. №	416 120	416 140	416 150	416 200	416 220	416 280	416 300	
Сечение кабеля	16 мм <sup>2</sup>	16 мм <sup>2</sup>	16 мм <sup>2</sup>	16 мм <sup>2</sup>	16 мм <sup>2</sup>	16 мм <sup>2</sup>	16 мм <sup>2</sup>	16 мм <sup>2</sup>
Длина кабеля (l1)	12,05 м	14,05 м	15,05 м	20,05 м	22,05 м	28,05 м	30,05 м	
Открытый кабельный наконечник	2xM8/M10	2xM8/M10	2xM8/M10	2xM8/M10	2xM8/M10	2xM8/M10	2xM8/M10	2xM8/M10
Цвет	черный	черный	черный	черный	черный	черный	черный	черный

## Кабель с двумя открытыми наконечниками (1x M8/M10 и 1x M5/M6)

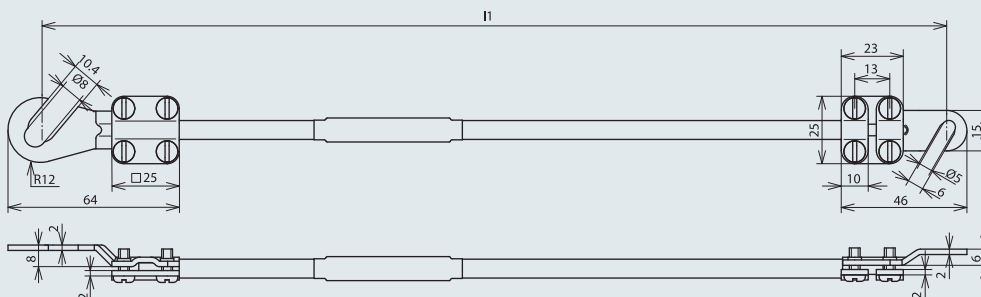

Арт. №	416 516
Сечение кабеля	16 мм <sup>2</sup>
Длина кабеля (l1)	1,55 м
Открытый кабельный наконечник	1xM8/M10 1xM5/M6
Цвет	черный

## Кабель с двумя открытыми наконечниками M8/M10 gr/ge

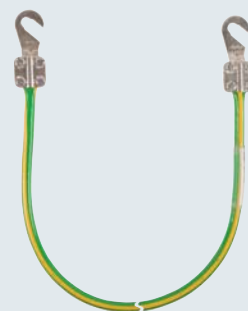
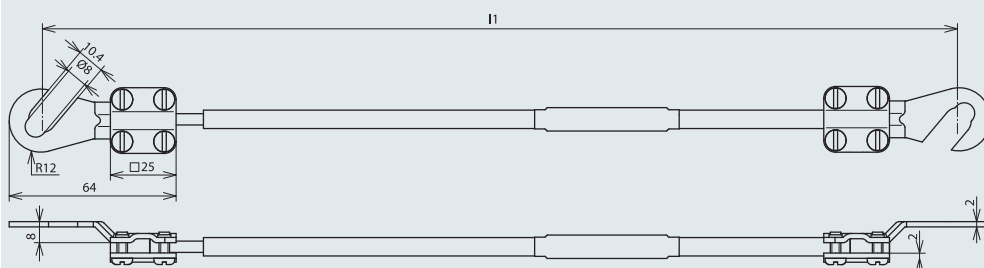

из морозостойчивого гибкого медного кабеля (ESY)

Арт. №	417 005	417 010	417 015	417 020	417 030	417 050
Сечение кабеля	16 мм <sup>2</sup>	16 мм <sup>2</sup>	16 мм <sup>2</sup>	16 мм <sup>2</sup>	16 мм <sup>2</sup>	16 мм <sup>2</sup>
Длина кабеля (l1)	0,55 м	1,05 м	1,55 м	2,05 м	3,05 м	5,05 м
Открытый кабельный наконечник	2xM8/M10	2xM8/M10	2xM8/M10	2xM8/M10	2xM8/M10	2xM8/M10
Цвет	желто-зеленый	желто-зеленый	желто-зеленый	желто-зеленый	желто-зеленый	желто-зеленый

  

Арт. №	417 100	417 115	417 120	417 125	417 130	417 150
Сечение кабеля	16 мм <sup>2</sup>	16 мм <sup>2</sup>	16 мм <sup>2</sup>	16 мм <sup>2</sup>	16 мм <sup>2</sup>	16 мм <sup>2</sup>
Длина кабеля (l1)	10,05 м	15,05 м	20,05 м	25,05 м	30,05 м	50,05 м
Открытый кабельный наконечник	2xM8/M10	2xM8/M10	2xM8/M10	2xM8/M10	2xM8/M10	2xM8/M10
Цвет	желто-зеленый	желто-зеленый	желто-зеленый	желто-зеленый	желто-зеленый	желто-зеленый

Кабельная перемычка изготовлена из морозоустойчивого гибкого медного кабеля, устойчивого к ультрафиолетовому излучению

Сборка кабелей согласно VG 96927-11

### Кабель с открытым наконечником M5/M6 и закрытым наконечником M8

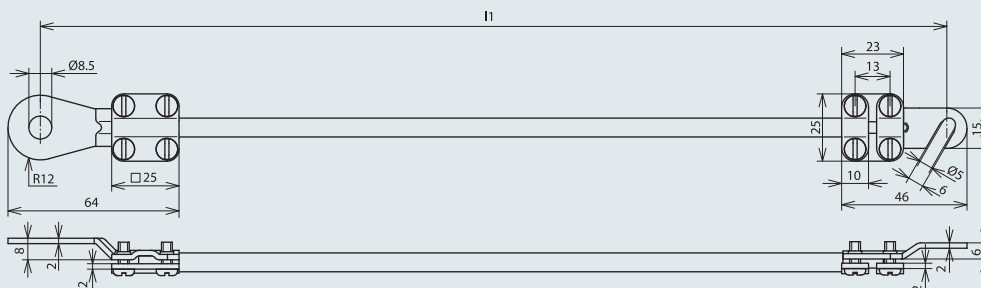

Арт. №	410 503	410 506	410 510	410 515	410 520	410 525	410 530
Сечение кабеля	10 мм <sup>2</sup>	10 мм <sup>2</sup>	10 мм <sup>2</sup>	10 мм <sup>2</sup>	10 мм <sup>2</sup>	10 мм <sup>2</sup>	10 мм <sup>2</sup>
Длина кабеля (l1)	0,35 м	0,65 м	1,05 м	1,55 м	2,05 м	2,55 м	3,05 м
Открытый наконечник	M5/M6	M5/M6	M5/M6	M5/M6	M5/M6	M5/M6	M5/M6
Закрытый наконечник	M8	M8	M8	M8	M8	M8	M8
Ø отверстие	8,5 мм	8,5 мм	8,5 мм	8,5 мм	8,5 мм	8,5 мм	8,5 мм
Цвет	черный	черный	черный	черный	черный	черный	черный

### Кабель с открытым наконечником M8/M10 и закрытым наконечником M8

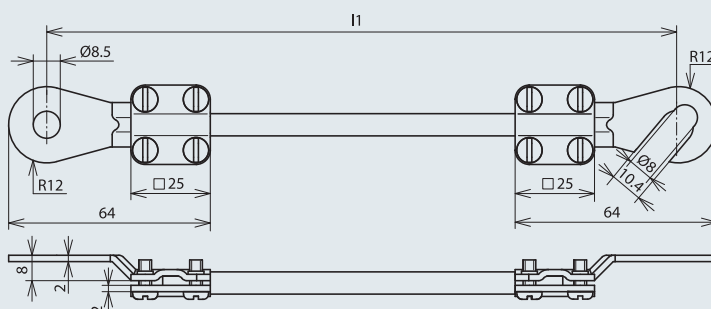

Арт. №	410 401	410 403	410 404	410 450	410 406
Сечение кабеля	10 мм <sup>2</sup>	10 мм <sup>2</sup>	10 мм <sup>2</sup>	10 мм <sup>2</sup>	10 мм <sup>2</sup>
Длина кабеля (l1)	0,20 м	0,35 м	0,45 м	0,55 м	0,65 м
Открытый наконечник	M8/M10	M8/M10	M8/M10	M8/M10	M8/M10
Закрытый наконечник	M8	M8	M8	M8	M8
Ø отверстие	8,5 мм	8,5 мм	8,5 мм	8,5 мм	8,5 мм
Цвет	черный	черный	черный	черный	черный

Арт. №	410 411	410 415	410 420	410 425	410 430
Сечение кабеля	10 мм <sup>2</sup>	10 мм <sup>2</sup>	10 мм <sup>2</sup>	10 мм <sup>2</sup>	10 мм <sup>2</sup>
Длина кабеля (l1)	1,05 м	1,55 м	2,05 м	2,55 м	3,05 м
Открытый наконечник	M8/M10	M8/M10	M8/M10	M8/M10	M8/M10
Закрытый наконечник	M8	M8	M8	M8	M8
Ø отверстие	8,5 мм	8,5 мм	8,5 мм	8,5 мм	8,5 мм
Цвет	черный	черный	черный	черный	черный

## Кабель с открытым наконечником M8/M10 и закрытым наконечником M10

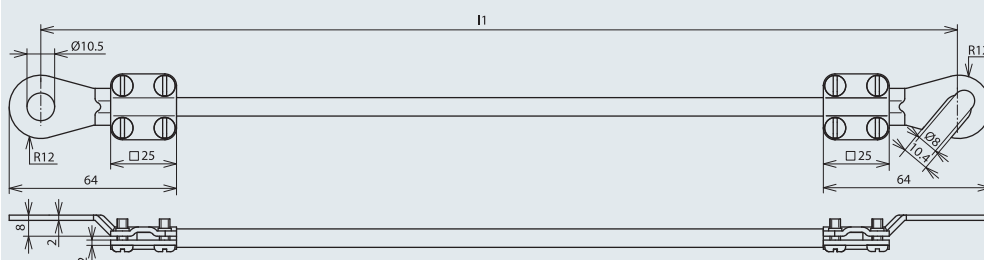

Арт. №	410 413	410 405	410 407	410 410	410 416	410 421	410 426	410 431
Сечение кабеля	10 мм <sup>2</sup>	10 мм <sup>2</sup>	10 мм <sup>2</sup>	10 мм <sup>2</sup>	10 мм <sup>2</sup>	10 мм <sup>2</sup>	10 мм <sup>2</sup>	10 мм <sup>2</sup>
Длина кабеля (l1)	0,35 м	0,55 м	0,65 м	1,05 м	1,55 м	2,05 м	2,55 м	3,05 м
Открытый наконечник	M8/M10	M8/M10	M8/M10	M8/M10	M8/M10	M8/M10	M8/M10	M8/M10
Закрытый наконечник	M10	M10	M10	M10	M10	M10	M10	M10
Ø отверстие	10,5 мм	10,5 мм	10,5 мм	10,5 мм	10,5 мм	10,5 мм	10,5 мм	10,5 мм
Цвет	черный	черный	черный	черный	черный	черный	черный	черный

## Кабель с открытым наконечником M5/M6 и закрытым наконечником M8

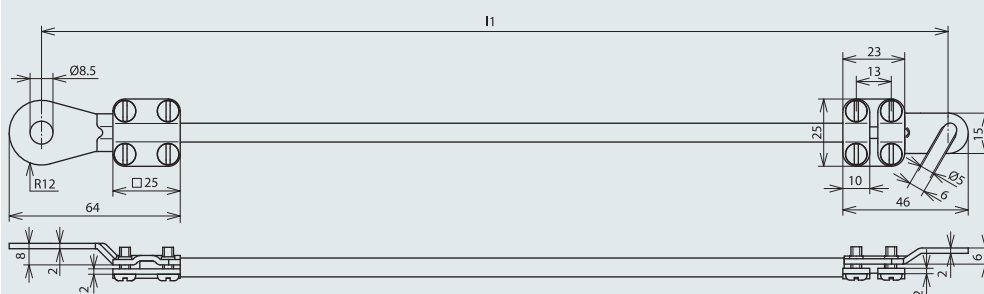

Арт. №	416 505
Сечение кабеля	16 мм <sup>2</sup>
Длина кабеля (l1)	0,55 м
Открытый наконечник	M5/M6
Закрытый наконечник	M8
Ø отверстие	8,5 мм
Цвет	черный

## Кабель с открытым наконечником M8/M10 и закрытым наконечником M8

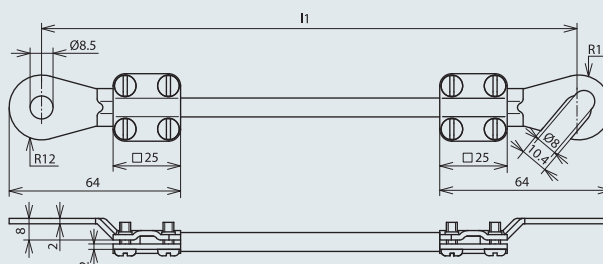

Арт. №	416 411	416 415	416 420	416 425	416 430	416 440	416 450
Сечение кабеля	16 мм <sup>2</sup>	16 мм <sup>2</sup>	16 мм <sup>2</sup>	16 мм <sup>2</sup>	16 мм <sup>2</sup>	16 мм <sup>2</sup>	16 мм <sup>2</sup>
Длина кабеля (l1)	1,05 м	1,55 м	2,05 м	2,55 м	3,05 м	4,05 м	5,05 м
Открытый наконечник	M8/M10	M8/M10	M8/M10	M8/M10	M8/M10	M8/M10	M8/M10
Закрытый наконечник	M8	M8	M8	M8	M8	M8	M8
Ø отверстие	8,5 мм	8,5 мм	8,5 мм	8,5 мм	8,5 мм	8,5 мм	8,5 мм
Цвет	черный	черный	черный	черный	черный	черный	черный

## Кабель с открытым наконечником M8/M10 и закрытым наконечником M10

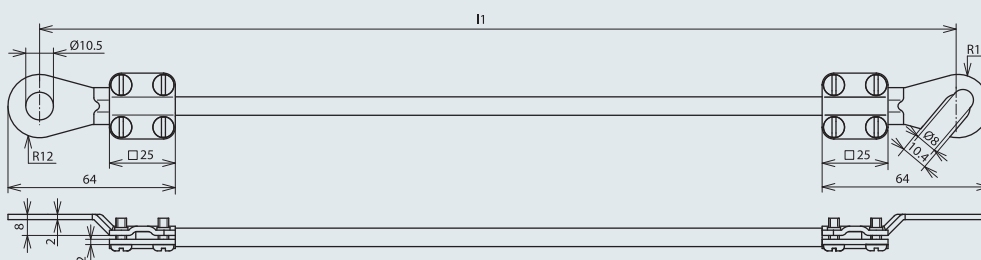

Арт. №	416 403	416 410	416 416	416 421	416 426	416 431	416 441	416 451
Сечение кабеля	16 мм <sup>2</sup>	16 мм <sup>2</sup>	16 мм <sup>2</sup>	16 мм <sup>2</sup>	16 мм <sup>2</sup>	16 мм <sup>2</sup>	16 мм <sup>2</sup>	16 мм <sup>2</sup>
Длина кабеля (l1)	0,35 м	1,05 м	1,55 м	2,05 м	2,55 м	3,05 м	4,05 м	5,05 м
Открытый наконечник	M8/M10	M8/M10	M8/M10	M8/M10	M8/M10	M8/M10	M8/M10	M8/M10
Закрытый наконечник	M10	M10	M10	M10	M10	M10	M10	M10
Ø отверстие	10,5 мм	10,5 мм	10,5 мм	10,5 мм	10,5 мм	10,5 мм	10,5 мм	10,5 мм
Цвет	черный	черный	черный	черный	черный	черный	черный	черный

Заземляющая кабельная перемычка изготовлена из морозоустойчивого гибкого медного кабеля, устойчивого к ультрафиолетовому излучению

Сборка кабеля согласно VG 96927-11

### Кабель с двумя закрытыми наконечниками M10

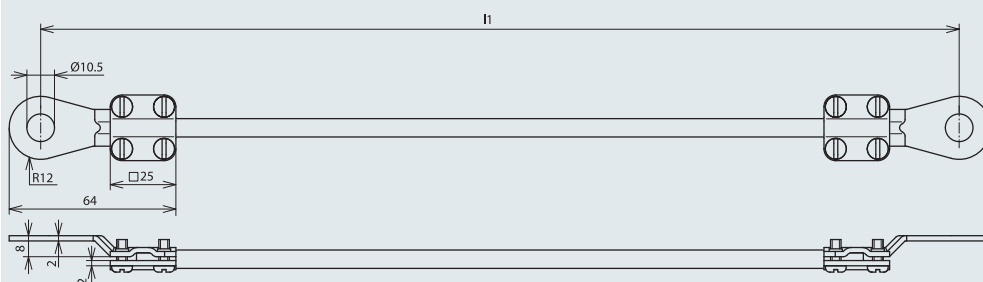

Арт. №	410 903	410 905	410 906	410 910	410 915	410 920	410 925	410 930
Сечение кабеля	10 мм <sup>2</sup>	10 мм <sup>2</sup>	10 мм <sup>2</sup>	10 мм <sup>2</sup>	10 мм <sup>2</sup>	10 мм <sup>2</sup>	10 мм <sup>2</sup>	10 мм <sup>2</sup>
Длина кабеля (l1)	0,35 м	0,55 м	0,65 м	1,05 м	1,55 м	2,05 м	2,55 м	3,05 м
Закрытый наконечник	2xM10	2xM10	2xM10	2xM10	2xM10	2xM10	2xM10	2xM10
Ø отверстия	10,5 мм	10,5 мм	10,5 мм	10,5 мм	10,5 мм	10,5 мм	10,5 мм	10,5 мм
Цвет	черный	черный	черный	черный	черный	черный	черный	черный

### Кабель с двумя закрытыми наконечниками M 10

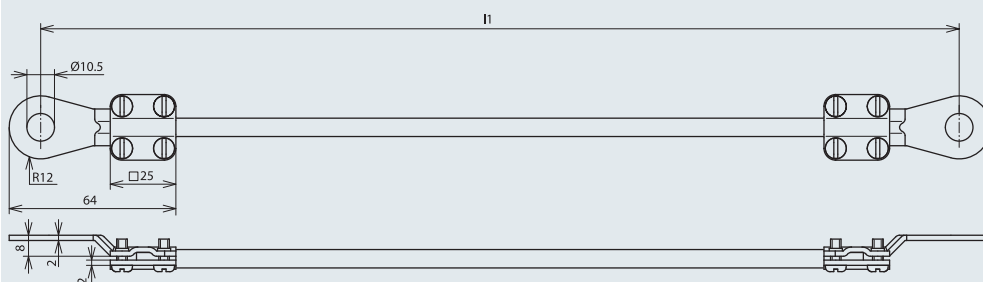

Арт. №	416 903	416 905	416 906	416 910	416 915
Сечение кабеля	16 мм <sup>2</sup>	16 мм <sup>2</sup>	16 мм <sup>2</sup>	16 мм <sup>2</sup>	16 мм <sup>2</sup>
Длина кабеля (l1)	0,35 м	0,55 м	0,65 м	1,05 м	1,55 м
Закрытый наконечник	2xM10	2xM10	2xM10	2xM10	2xM10
Ø отверстия	10,5 мм	10,5 мм	10,5 мм	10,5 мм	10,5 мм
Цвет	черный	черный	черный	черный	черный

Арт. №	416 920	416 925	416 930	416 970
Сечение кабеля	16 мм <sup>2</sup>	16 мм <sup>2</sup>	16 мм <sup>2</sup>	16 мм <sup>2</sup>
Длина кабеля (l1)	2,05 м	2,55 м	3,05 м	7,05 м
Закрытый наконечник	2xM10	2xM10	2xM10	2xM10
Ø отверстия	10,5 мм	10,5 мм	10,5 мм	10,5 мм
Цвет	черный	черный	черный	черный

Кабельная перемычка изготовлена из морозоустойчивого гибкого медного кабеля, устойчивого к ультрафиолетовому излучению. Сборка согласно VG 96927-11

### Кабель с 1х открытым и штыревым наконечниками, размер 10

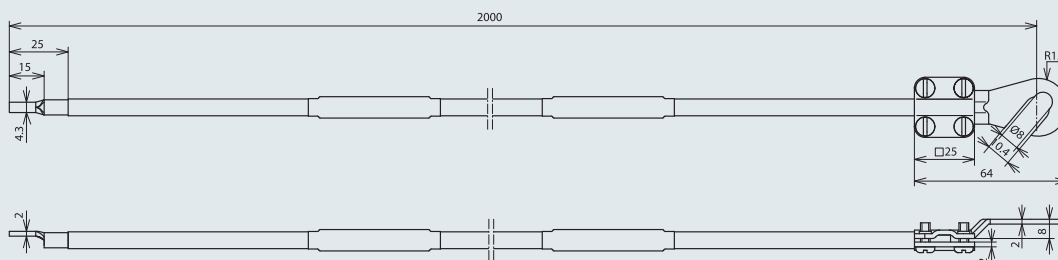

Арт. №	410 720
Сечение кабеля	10 мм <sup>2</sup>
Длина кабеля (l1)	2,05 м
Наконечник открытый	M8/M10
Штыревой наконечник	размер 10 (d = 4,3)
Цвет	черный

### Кабель с 1х открытым и штыревым наконечниками, размер 16

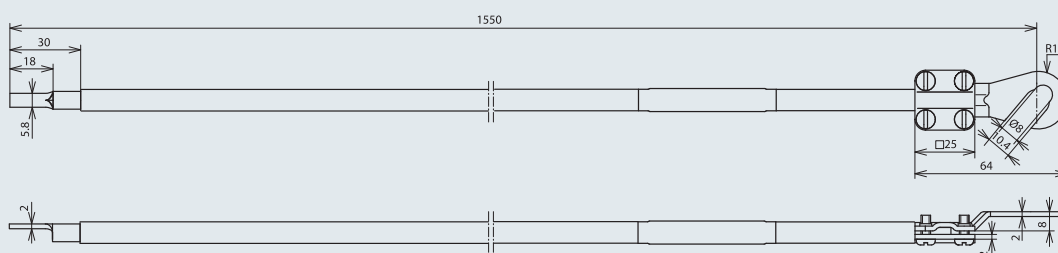

Арт. №	416 016
Сечение кабеля	16 мм <sup>2</sup>
Длина кабеля (l1)	1,55 м
Наконечник открытый	M8/M10
Штыревой наконечник	размер 16 (d = 5,8)
Цвет	черный

### Кабель с 1х закрытым и штыревым наконечниками, размер 10

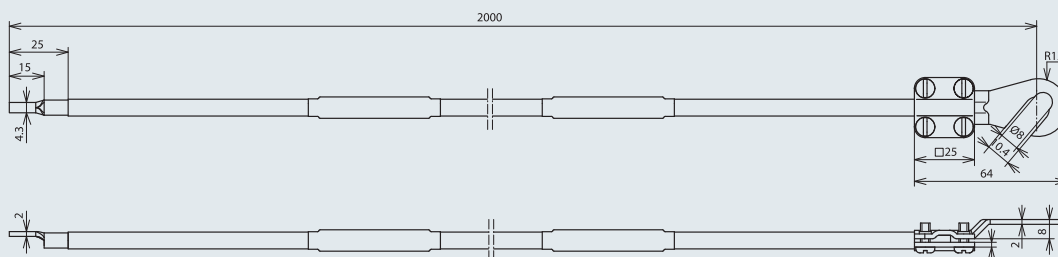

Арт. №	410 606
Сечение кабеля	10 мм <sup>2</sup>
Длина кабеля (l1)	0,65 м
Наконечник закрытый	M8
Ø отверстия	8,5 мм
Штыревой наконечник	размер 10 (d = 4,3)
Цвет	черный



Наконечники заземляющих кабелей для сборки на месте, с интегрированным зажимным рельефом (на второй половине зажимной части).

При монтаже требуется соблюдать следующие параметры:

- снятие изоляции ~ 15 мм
- наконечник согласно DIN 46228
- момент затяжки болтов  $\geq 3$  Нм

### Открытый кабельный наконечник M5/M6

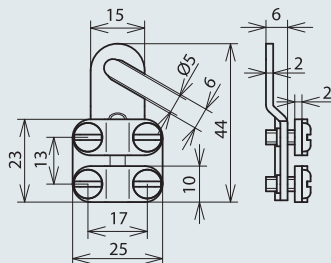

Арт. №	444 006
Сечение кабеля	6-16 мм <sup>2</sup>
Наконечник под болт	M5/M6
Материал	Cu/gal Sn

### Открытый кабельный наконечник M8/M10

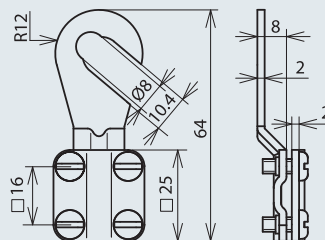

Арт. №	444 010
Сечение кабеля	6-16 мм <sup>2</sup>
Наконечник под болт	M8/M10
Материал	Cu/gal Sn

### Закрытый кабельный наконечник M8

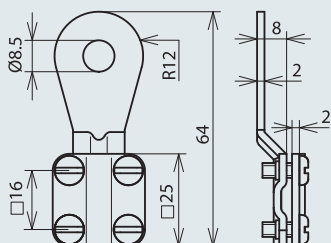

Арт. №	444 008
Сечение кабеля	6-16 мм <sup>2</sup>
Наконечник под болт	M8
Материал	Cu/gal Sn

### Закрытый кабельный наконечник M10

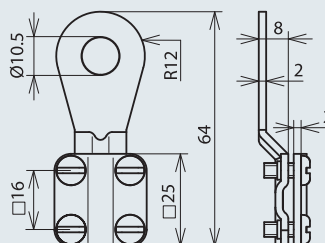

Арт. №	444 009
Сечение кабеля	6-16 мм <sup>2</sup>
Наконечник под болт	M10
Материал	Cu/gal Sn

Заземляющий зажим для подключения заземляющего проводника к трубам, с винтом-барашек М8

**Исполнение для труб диаметром 4-45 мм**

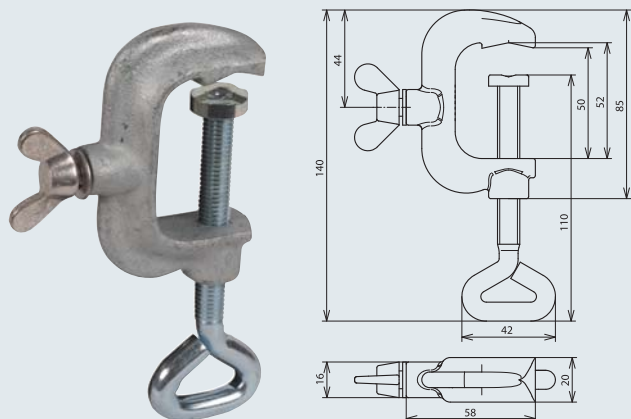

**Исполнение для труб диаметром 12-60 мм**

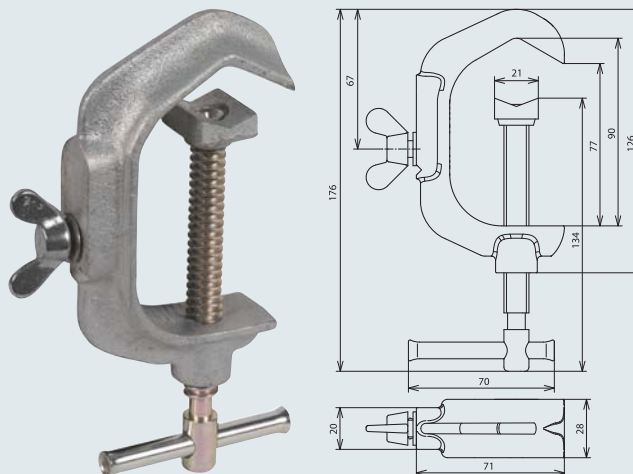

<b>Арт. №</b>	<b>435 805</b>
Материал зажима	<b>TG/tZn</b>
Материал винта зажима	<b>St/gal Zn</b>
Диапазон зажима трубы Ø	4-45 мм (3/8"-1 1/4")
Сечение подключаемой перемычки	6-16 мм <sup>2</sup>

<b>Арт. №</b>	<b>435 803</b>
Материал зажима	<b>TG/tZn</b>
Материал винта зажима	<b>St/gal Zn</b>
Диапазон зажима трубы Ø	12-60 мм (1/2"-2")
Сечение подключаемой перемычки	6-16 мм <sup>2</sup>

**Сборная шина заземления**

Сборная шина заземления с пазом и болтами с защитой от прокручивания. Шина монтируется на заземляющей трубе.

**Трехполюсное исполнение**

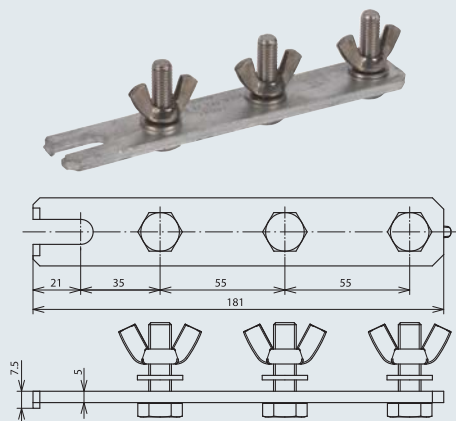

**Пятиполюсное исполнение**

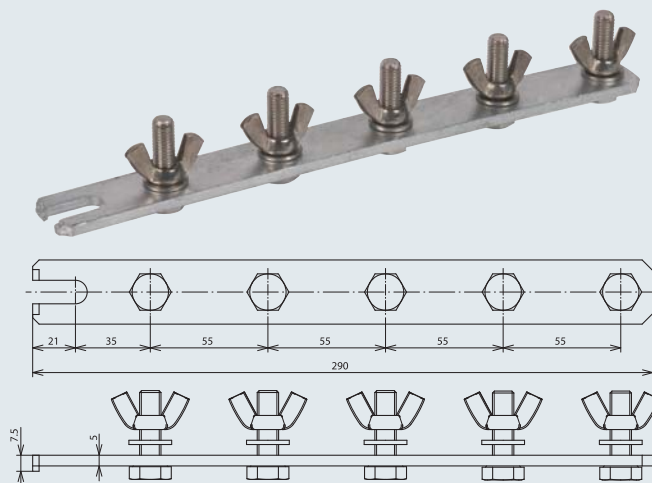

<b>Арт. №</b>	<b>465 801</b>
Исполнение	3-х полюсное
Материал шины	<b>St/tZn</b>
Длина	181 мм
Болт	<b>M10x35 мм</b>
Гайка	барашковая гайка M10
Материал болта/гайки	<b>NIRO</b>

<b>Арт. №</b>	<b>466 192</b>
Исполнение	пятиполюсное
Материал шины	<b>St/tZn</b>
Длина	290 мм
Болт	<b>M10x35 мм</b>
Гайка	барашковая гайка M10
Материал болта/гайки	<b>NIRO</b>

Стержень заземления для заземления подвижных объектов, таких как транспортные средства, генераторы

Арт. №	634 145	634 160
Материал профиля	St/tZn	St/tZn
Профиль	50x50x3 мм	50x50x3 мм
Длина (l1)	450 мм	600 мм
Болт	M8x40 мм	M8x40 мм
Гайка	барашковая гайка M8	барашковая гайка M8
Материал болта/гайки	NIRO	NIRO

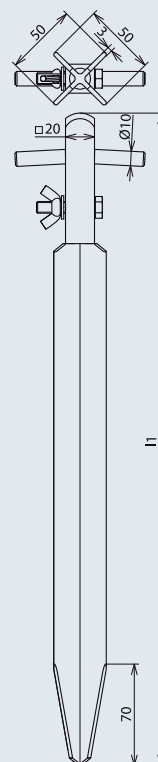

## Анкерная свая

Анкерная свая для оттяжек опор и надстроек при прокладке информационных кабелей

Арт. №	466 203
Материал профиля	TG/tZn
Профиль	25x25x3,6 мм
Длина	405 мм
Исполнение	с отверстием Ø28 мм

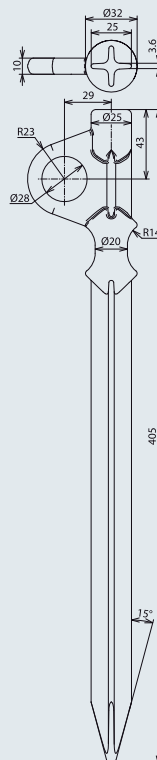

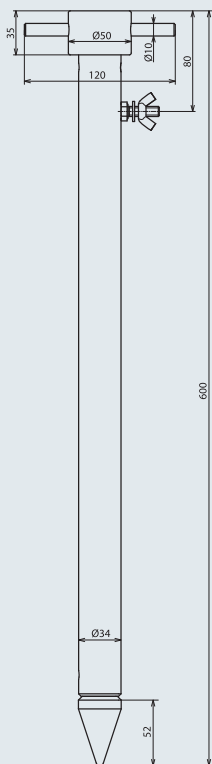

Заземляющая труба с ударным наконечником для заземления подвижных объектов, таких как транспортные средства, генераторы

Арт. №	646 000
Материал	St/tZn
Ø трубы	34 мм
Длина	600 мм
Болт	барашковая гайка M8
Материал болта	NIRO

## Заземляющая труба со спиралью

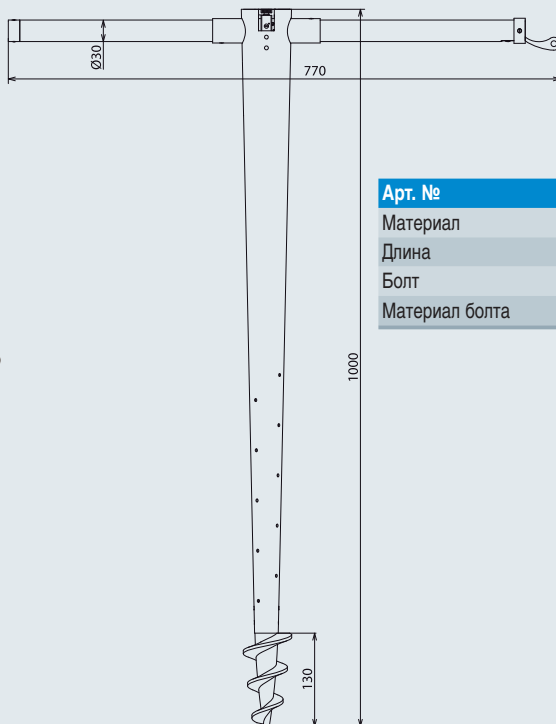
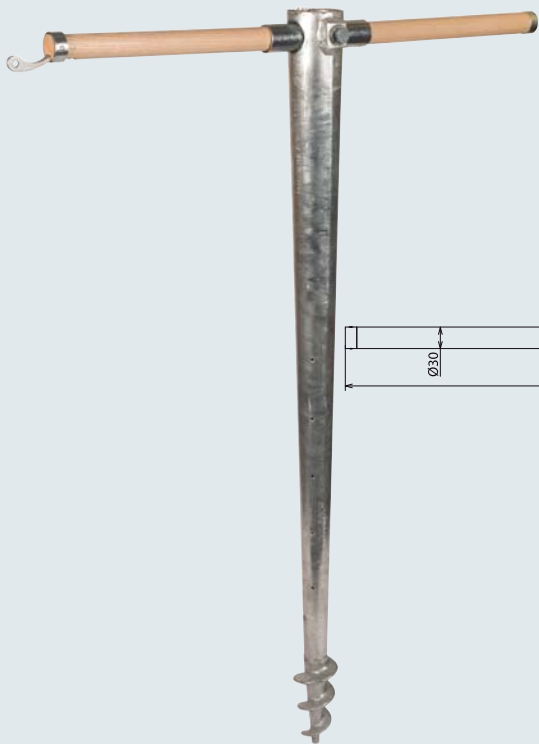

Заземляющая труба со спиралью для заземления подвижных объектов, таких как транспортные средства, генераторы. В комплект входит съемная рукоятка

состоит из:

- съемной рукоятки (арт. № 462 058 военное обозначение VG 96953 T10 AB001 страховой № 5975-12-133-7084)
- заземляющей трубы (арт. № 462 060 военное обозначение VG 96953 T10 AA001 страховой № 5975-12-133-7271)
- элемент клеммы (арт. № 644 099)

Арт. №	644 000
Материал	St/tZn
Длина	1000 мм
Болт	M10x35 мм
Материал болта	NIRO