

Держатели плоского проводника с накладкой, жесткая фиксация проводника

Универсальный держатель для различных материалов, например, Al, NIRO, St/tZn и Cu

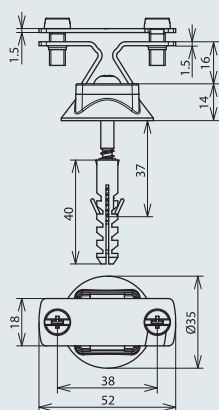

В комплекте с шурупом, пластиковой проставкой и дюбелем



С внутренней резьбой

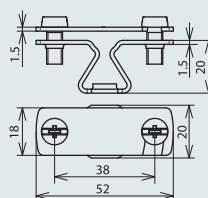

Арт. №	274 230
Материал держателя проводника	NIRO
Держатель плоского проводника FI	30x3,5 мм
Держатель круглого проводника Rd	6-10 мм
Высота держателя проводника	20 мм
Резьба держателя проводника	M8
Шуруп	⚡ 5x50 мм
Пластиковый дюбель	Ø8x40 мм
Стандарт	EN 50164-4

Арт. №	274 030
Материал держателя проводника	NIRO
Держатель плоского проводника FI	30x3,5 мм
Держатель круглого проводника Rd	6-10 мм
Высота держателя проводника	20 мм
Резьба держателя проводника	M8
Стандарт	EN 50164-4

накладка с двумя винтами М6

С продольным пазом (6,5x16 мм)

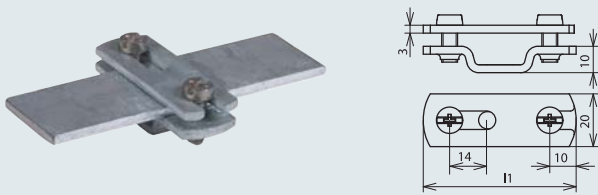

Арт. №	284 030	284 040
Высота держателя проводника	10 мм	10 мм
Держатель плоского проводника FI	30x3,5 мм	40x4-5 мм
Материал держателя проводника	St/tZn	St/tZn
Материал основания	St/tZn	St/tZn
Размеры (l1)	58 мм	70 мм
Стандарт	EN 50164-4	EN 50164-4

С продольным пазом (6,5x16 мм) в комплекте с шурупом по дереву

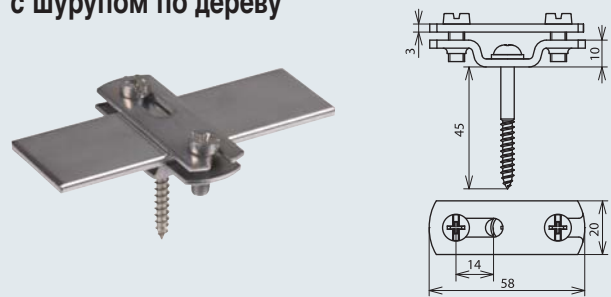

Арт. №	286 030	286 139
Высота держателя проводника	10 мм	10 мм
Держатель плоского проводника FI	30x3,5 мм	30x3,5 мм
Материал держателя проводника	St/tZn	NIRO
Материал основания	St/tZn	NIRO
Шуруп	5x50 мм	5x50 мм
Размеры (l1)	58 мм	58 мм
Стандарт	EN 50164-4	EN 50164-4

Держатель плоского проводника с накладкой и фланцем

Готовый к монтажу держатель плоского проводника с накладкой

С внутренней резьбой

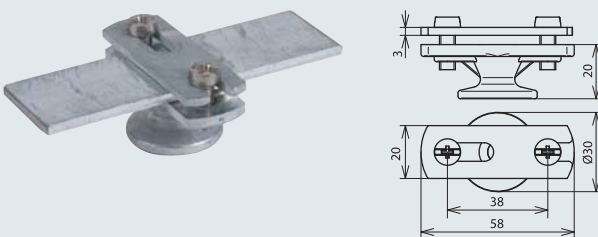

Арт. №	275 030
Держатель проводника FI	30x3,5 мм
Резьба держателя проводника	M8
Высота держателя проводника	20 мм
Материал накладки	St/tZn
Материал основания	ZG
Стандарт	EN 50164-4

С внутренней резьбой, в комплекте с шурупом и дюбелем

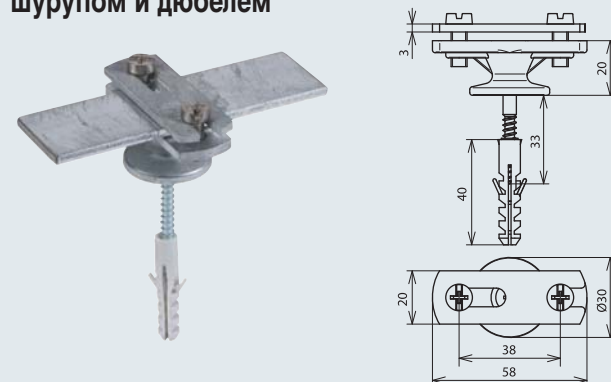

Арт. №	275 230
Держатель проводника FI	30x3,5 мм
Резьба держателя проводника	M8
Высота держателя проводника	20 мм
Материал накладки	St/tZn
Материал основания	ZG
Шуруп	5x50 мм
Пластиковый дюбель	Ø8x40 мм
Стандарт	EN 50164-4

Держатель плоского проводника для настенного монтажа

Зажим с болтом М8 для плоского проводника до 11 мм и круглого проводника 6-10 мм



Расстояние от стены 11 мм

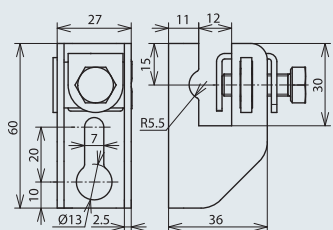

Расстояние от стены 15 мм

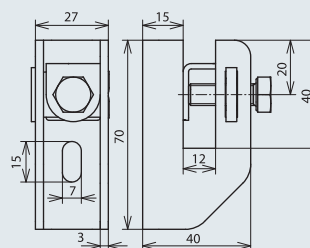

Арт. №	277 230	277 237	277 239
Материал держателя проводника	St/tZn	Cu	NIRO
Расстояние от стены	11 мм	11 мм	11 мм
Монтаж	Ø13 und 7x20 мм	Ø13 и 7x20 мм	Ø13 и 7x20 мм
Ширина шлица	12 мм	12 мм	12 мм
Болт	⚙ M8x25 мм	⚙ M8x25 мм	⚙ M8x25 мм
Материал болта	NIRO	NIRO	NIRO
Стандарт	EN 50164-4	EN 50164-4	EN 50164-4

Арт. №	277 240
Материал держателя проводника	St/tZn
Расстояние от стены	15 мм
Монтаж	7x15 мм
Ширина шлица	12 мм
Болт	⚙ M8x25 мм
Материал болта	NIRO
Стандарт	EN 50164-4

Скобы для плоских проводников

Скобы для крепления плоских проводников, например, на деревянных столбах и т.п.

Арт. №	538 030
Материал держателя проводника	St/tZn
Держатель плоского проводника FI	30
Крепление проводника	жесткое/ свободное

